

PLANTA ARQUITECTÓNICA 1ER NIVEL SEDE CENTRAL
PLAZOLETA FRONTAL

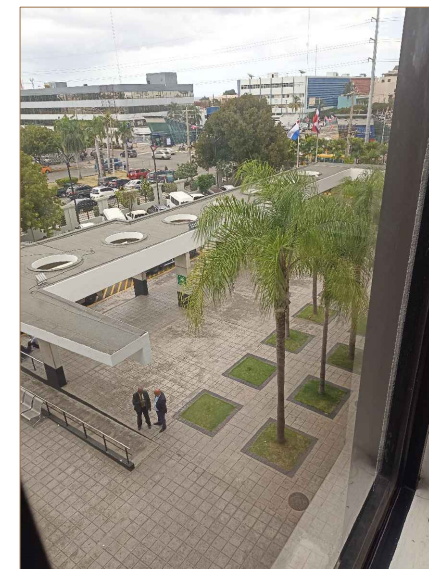

SUPREMA CORTE DE JUSTICIA
REPUBLICA DOMINICANA

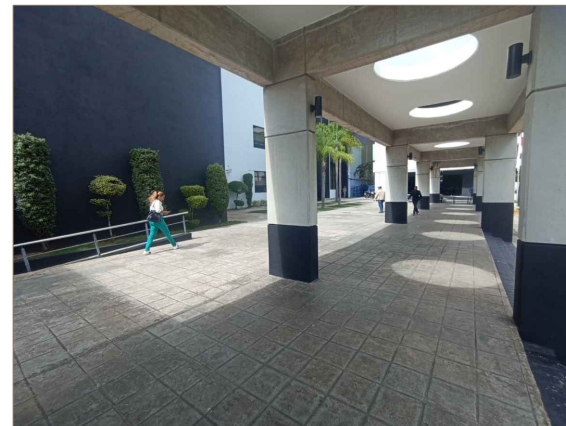
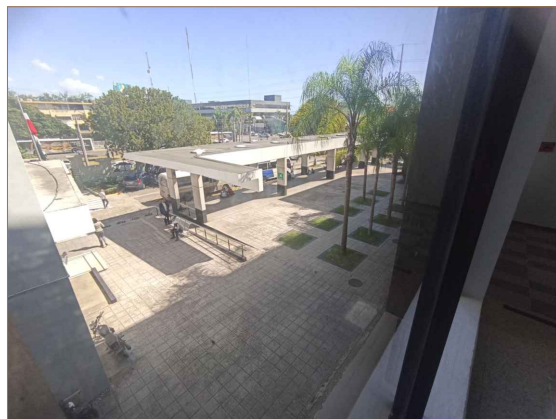

PROGRAMA DE CONSOLIDACIÓN
DE LA JURISDICCIÓN INMOBILIARIA
PODER JUDICIAL - REPÚBLICA DOMINICANA

EDIFICIO JURISDICCION INMOBILIARIA SEDE CENTRAL, SANTO DOMINGO, REP. DOM.

— INFRAESTRUCTURA —

JURISDICCION INMOBILIARIA
SEDE CENTRAL
REPUBLICA DOMINICANA

ESCALA	FECHA	
1:100	19-ABRIL-2017	
REVISIONES	FECHA	RESPONSABLE

CONTENIDO
PLANTA AMUEBLADA
1ER. NIVEL

HOJA AREA
ARQ
FILE: Jurisdicción Inmobiliaria Interior.dwg

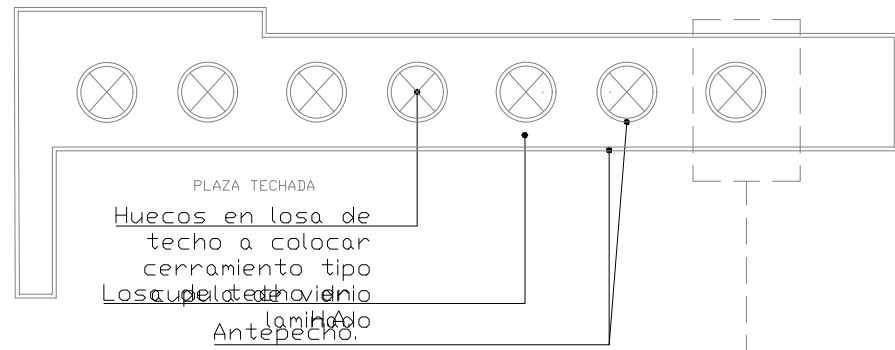

TECHO DE LA PLAZA FRONTAL :SITUACION ACTUAL
Espacios de recreación y descanso, Sede Central
Escala: N/D

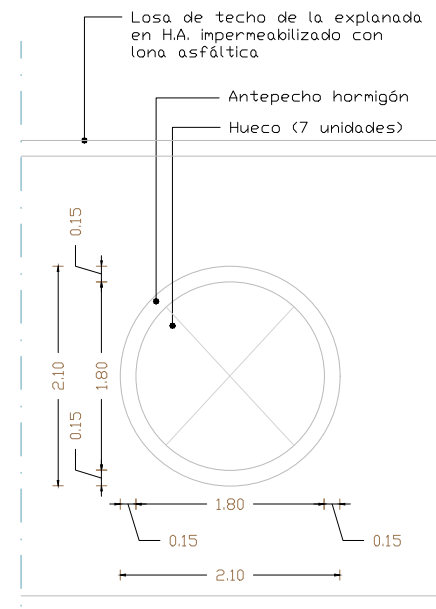

Planta tipo hueco de losa

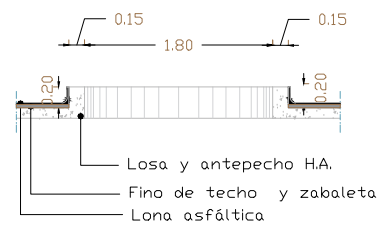

Sección tipo hueco de losa

HUECO EN TECHO DE LA PLAZA FRONTAL :SITUACION ACTUAL
Espacios de recreación y descanso, Sede Central

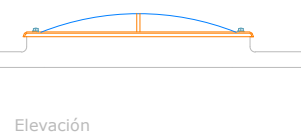
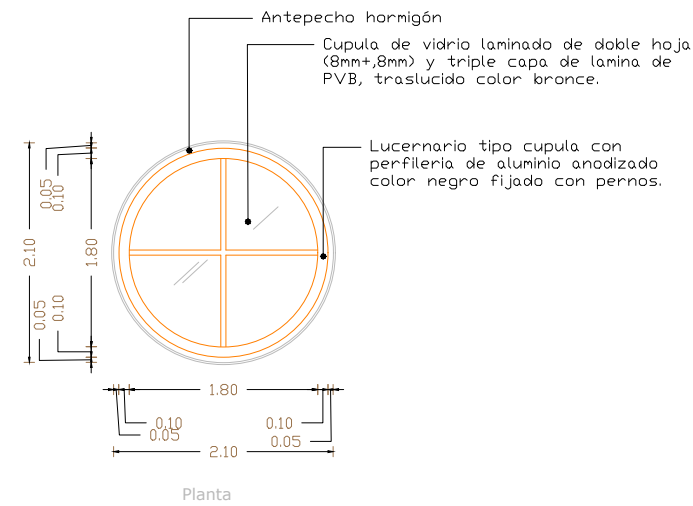

Elevación

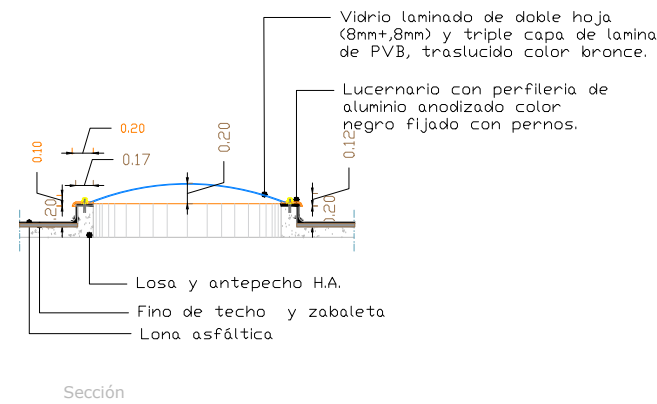

Sección

DETALLE DE LUCERNARIO EN TECHO DE LA PLAZA FRONTAL
Espacios de recreación y descanso, Sede Central



Imágenes referenciales



Imágenes de la pasarela techada



SUPREMA CORTE DE JUSTICIA
REPUBLICA DOMINICANA

EDIFICIO REGISTRO INMOBILIARIO SEDE CENTRAL, SANTO DOMINGO, REP. DOM.

— INFRAESTRUCTURA —

REGISTRO INMOBILIARIO
SEDE CENTRAL
REPUBLICA DOMINICANA

REVISIONES	FECHA	RESPONSABLE

CONTENIDO
DETALLE LUCERNARIO
1ER. NIVEL



REPÚBLICA DOMINICANA
**REGISTRO
INMOBILIARIO**

¿QUÉ ES EL REGISTRO INMOBILIARIO?

Es la dependencia del Consejo del Poder Judicial responsable del manejo sistémico de los órganos de naturaleza administrativa establecidos en la Ley de Registro Inmobiliario, núm. 108-05, de fecha 23 de marzo de 2005 y sus reglamentos de aplicación. Esta dependencia fue creada mediante Resolución núm. 008-2020 de fecha 07 de julio de 2020 del Consejo del Poder Judicial.



REPÚBLICA DOMINICANA
**REGISTRO
INMOBILIARIO**

Misión

Somos garantes de los derechos inmobiliarios y su registro, promoviendo un clima de confianza, el desarrollo económico, la seguridad jurídica y la paz social de la República Dominicana.

Visión

Ser una institución modelo orientada al usuario, innovadora, sostenible, ágil, transparente y que impulse el desarrollo del sector inmobiliario de la República Dominicana

Valores

- Imparcialidad
- Conciencia funcional e institucional
- Vocación de servicio
- Integridad
- Credibilidad
- Transparencia